

הוראות התקנה- למאוורר תקרה דולפין עם רמקול BT
אידיאלי לפרגולות IP44 - שלט

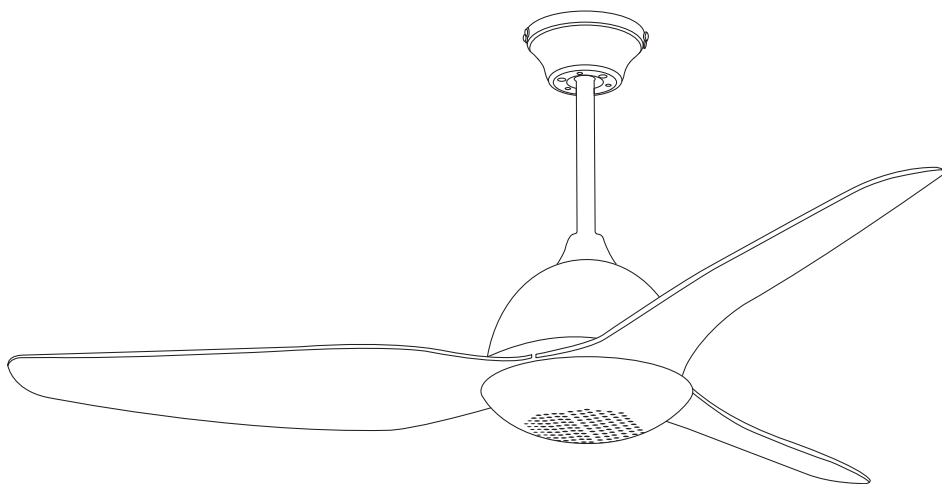

לקוח יקר, קרא ושמור הנחיות אלו. אזהרה: על מנת למזער סכנות כגון אש, הלם חשמלי או פציעות, יש לנקוט בפעולות הבאות:

1. יש לקרוא את כל ההוראות וההנחיות טרם התקנת המוצר.
2. אזהרה! מאוורר זה יכול להיות מופעל רק עם מתג דו קוטבי עם פתח מגע 3 מ"מ כל אחד.
3. התקנת המאוורר תבוצע אך ורק על ידי חשמלאי מוסמך.
4. גובה ההתקנה (המרחק בין הכנפיים לרצפה) צריך להיות לפחות 2.3 מטר.
5. שמור תמיד על מרחק בין גוף התאורה לבין חומרים דליקים (וילונות, ארונות וכ"ו...).
6. וודא שהמאוורר צמוד ומחוזק היטב לתקרה.
7. אזהרה: אין להשתמש בסוג של מיתוג עמעם (דימר) לצורך בקרה ושליטה על מהירויות המאוורר.
8. אזהרה: על מנת למנוע פציעה, הקפד על כך שהכנפיים אינם כפופים וכי אין עצמים בקוטר הסיבוב.
9. אזהרה: בשל תקנות הבטיחות האירופיות, אם תבחר באפשרות ההתקנה ללא מוט תליה, אסור להתקין את המאוורר מחדש תוך שימוש במוט תליה. הדבר עלול לגרום לפגיעה קשה. בעת הרכבת המאוורר, אנא עקוב גם אחר תקנות הבטיחות המקומיות.
10. אזהרה: אין להשתמש במאוורר זה בחדר ובזמן שיש בו אש הדולקת באמצעות גז או דלק, אלא אם כן נבדקה הפליטה תחת תנאי שימוש אלו ע"י אדם המוסמך לכך.
11. מכשיר זה אינו מיועד לשימוש על ידי אנשים (כולל ילדים) עם יכולות פיזיות, חושיות או שכליות מופחתות, או עם העדר נסיון וידע. אלא אם כן הם תחת פיקוח או שקיבלו הנחיות לשימוש במכשיר על ידי האדם האחראי לבטיחותם. ילדים צריכים להיות תחת השגחה כדי להבטיח שהם לא משחקים עם המכשיר.
12. מתאים לשימוש פנימי בלבד! אין להתקין בחדרי אמבטיה או בכל אזור לח אחר. במידה וייתכן באזור לח כלשהו, לא יהיה ניתן לממש אחריות.
13. לפני פירוק מערכת התאורה, וודא שאספקת הזרם מנותקת מהספקת החשמל הראשית. חיבור הספקת הזרם יבוצע רק בסיום ההתקנה.
14. אין להסיר את אהיל גוף התאורה כאשר הספקת הזרם מחוברת.
15. החלפת נורה אפשרית רק כאשר ערכת התאורה התקררה, ואספקת החשמל מנותקת מהספק הראשי.
16. וודא שהאהיל מורכב במקום המיועד לו ומקובע היטב בעת הפעלת המוצר.
17. יש לחבר את המאוורר למקור הזינה דרך אמצעי שיבטיח ניתוק דו קוטבי.
18. האמצעים לניתוק כל הקטבים עם הפרדת מגע, המאפשרים ניתוק מלא בתנאי מתח גבוה מקטגוריה III חייבים להיות משולבים בחיווט הקבוע בהתאם לכללי החיווט הלאומיים.
19. אין להשתמש במים או חומרי ניקוי אחרים לניקוי המאוורר. ניתן לנקותו באמצעות מטלית יבשה או מעט לחה בלבד.
20. אין להשתמש בחלקים שאינם מקוריים של מאוורר זה.
21. חשמלאי יקר על המכשיר להיות מצויד במתג דו קוטבי לשליטה על המנוע, על המתג להיות במקום נראה לעין ונגיש.
22. **אזהרה: אם נצפית תנודה חריגה הפסק מיד להשתמש במאוורר וצור קשר עם היצרן/יבואן או אדם מוסמך.**
23. אמצעי הקיבוע לצורך חיבור לתקרה יקובע בכוח מספק כך שיעמוד במשקל של 4 פעמים ממשקל המאוורר (משקל המאוורר מופיע על גבי האריזה).

*** לקוח יקר, רשימת החשמלאים המוסמכים מופיעה בתעודת האחריות. התקנת המאוורר ועבודות החשמל צריכות להיעשות ע"י חשמלאי מוסמך בלבד! במידה והתקנת המאוורר ועבודות החשמל לא יבוצעו ע"י חשמלאי מוסמך לא יהיה ניתן לממש אחריות!

יש להצטייד בכלים מטה על מנת להתקין את המאוורר:

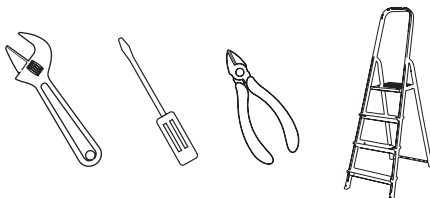

- מברג פיליפס
- פלייר מתכוונן או מפתח שבדי
- חותך לחוטי חשמל
- סולם

1. חלקי המאוורר- יש לוודא שכל חלקי המאוורר נמצאים באריזה טרם ההתקנה.

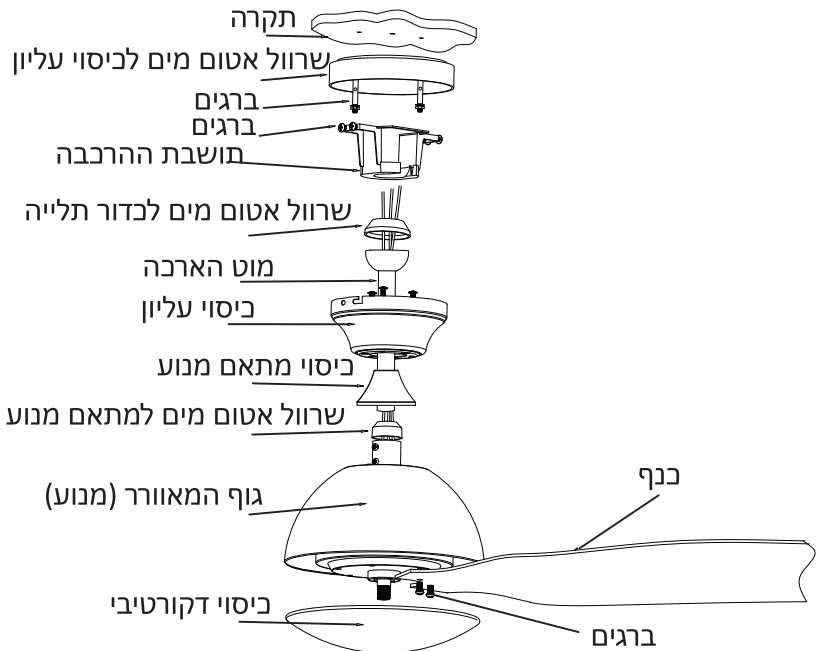
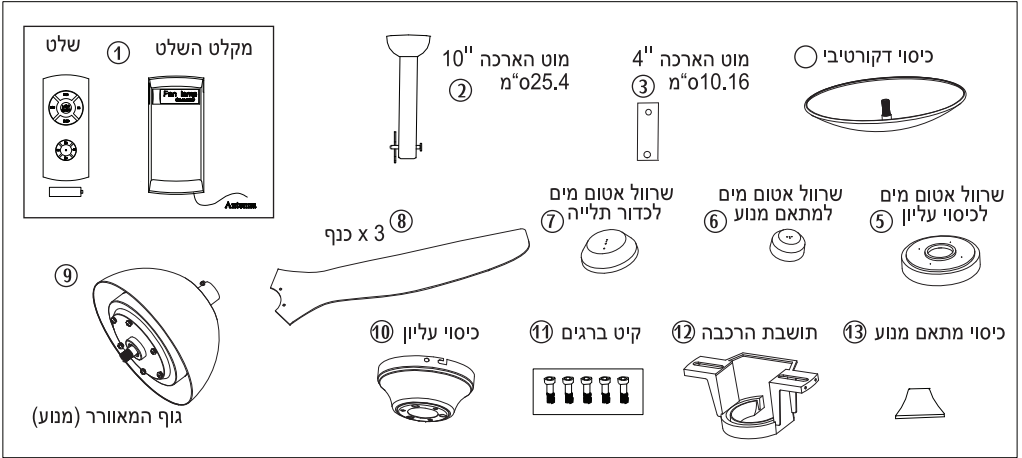

2. שחרר 2 ברגים נגדיים על תושבת ההרכבה כפי שמתואר באיור 2 ושומר אותם. הצמד את תושבת ההרכבה לתקרה דרך חורי ההתקנה של התושבת. קדח שני חורים לפי הסימונים. הלבש את השרוול אטום המים לכיסוי עליון על תושבת ההרכבה וקבע את שניהם לתקרה באמצעות ברגים (דיבלים או עוגנים) מתאימים, כמתואר באיורים 3-4. אם התקרה עשויה מעץ (פרגולה) אין צורך לקדוח חורים רק להבריג את הברגים המתאימים לקורות, כמתואר באיור 5-6.



תושבת ההרכבה צריכה להיות מסוגלת לשאת משקל של 15.9 ק"ג לפחות

תקרה רגילה

תקרת עץ

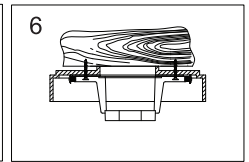
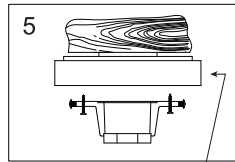
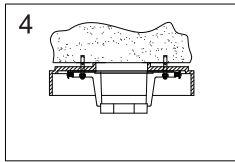
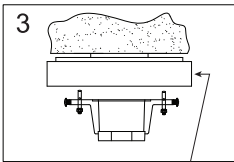

שרוול אטום מים
לכיסוי עליון

שרוול אטום מים
לכיסוי עליון

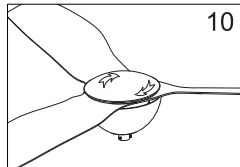
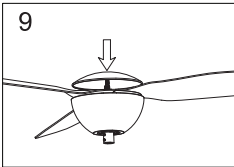
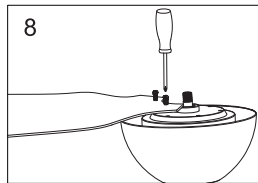
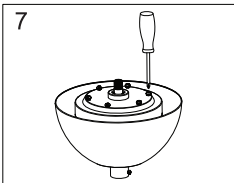

4. התקנת כנפיים לגוף המאוורר:
שחרר את הברגים על גוף המאוורר וחבר את הכנפיים אחת אחת באמצעות הברגים הללו.
לפי איורים 7-8.

5. הברג את הכיסוי הדקורטיבי כמתואר באיורים 9-10.

6 הרכבת מוט הארכה לגוף המאוורר: איור 11

א. בחר את מוט הארכה לפי הגובה הרצוי והעבר את כדור התליה במידת הצורך למוט שבחירת.
ב. הוצא את הסגר ואת פין האבטחה שעל המוט, השחל את חוטי החשמל היוצאים מהמנוע דרך שרוול אטום מים למתאם מנוע, דרך כיסוי מתאם מנוע ודרך כיסוי עליון.

ג. השחל את מוט הארכה לתוך מתאם המנוע.

ד. השחל את פין האבטחה דרך מתאם המנוע ומוט הארכה ואבטח באמצעות הסגר.

ה. חזק את שני הברגים ממתאם המנוע. וודא כי הם מחוזקים היטב. הלבש את השרוול אטום המים למתאם מנוע על מתאם המנוע.

ו. השחל את חוטי החשמל דרך שרוול אטום מים לכדור תליה והלבש את השרוול על כדור התליה (איור 12).

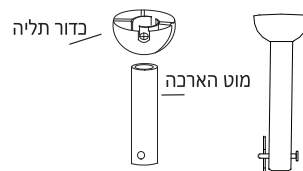
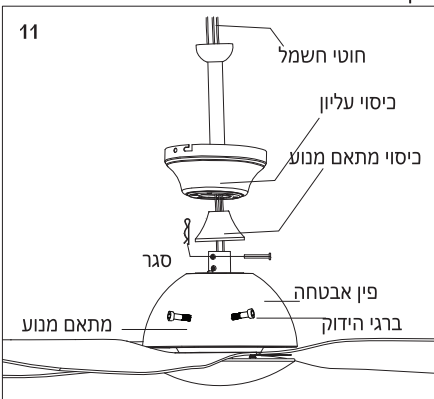

7.1 תליית המאוורר עם מוט הארכה:

שרול אטום מים לכדור תליה

- א. הרם את המאוורר בזהירות ותלה אותו על גבי תושבת ההתקנה ראה איור: 12-13.
- ב. סובב את המאוורר עד שהשן שבתוך התושבת תכנס לתוך החריץ שעל כדור התלייה.

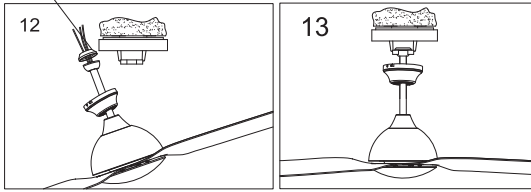

7.2 תליית המאוורר ללא מוט הארכה (איורים 14-15):

- ניתן לתלות את המאוורר גם ללא מוט הארכה.
- א. לאחר התקנת הכנפיים והכיסוי הדקורטיבי לפי סעיפים 4-5. שחרר את הברגים מהחלק העליון של גוף המאוורר.
- ב. השחל את חוטי החשמל היוצאים מהמנוע דרך שרול אטום מים למתאם מנוע ודרך כיסוי עליון.
- ג. הלבש את השרול אטום המים למתאם מנוע על מתאם המנוע.
- ד. חבר את הכיסוי העליון לגוף המאוורר עם הברגים ששחררו בסעיף א'.
- ה. החזק את המאוורר בזהירות במהלך חיבור החוטים.
- ו. חבר את הכיסוי העליון ביחד עם המאוורר לתושבת התקנה לפי סעיף 10, איור 18-19.

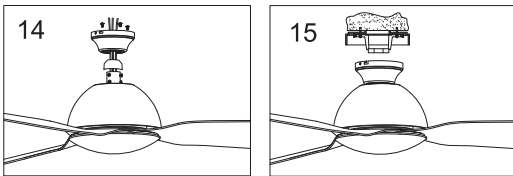

8. התקנת מקלט השלט:

- א. לאחר תליית המאוורר על גבי תושבת ההתקנה, וודא שהמחברים למאוורר ויחידת מסוף החיבורים יורחקו מהרווח הנמצא בתוך תושבת הרכבה. החלק את מקלט השלט הרחוק לתוך המרווח שנוצר. איור 16
- ב. חבר בין חוטי החשמל לבין חוטי המקלט דרך המחבר המורכב על תושבת הרכבה לפי הדיאגרמה. איור 17
- ג. חבר את חוט הארקה ממוט הארכה לתושבת ההתקנה.
- ד. וודא שהחיישן מגיב לשלט.

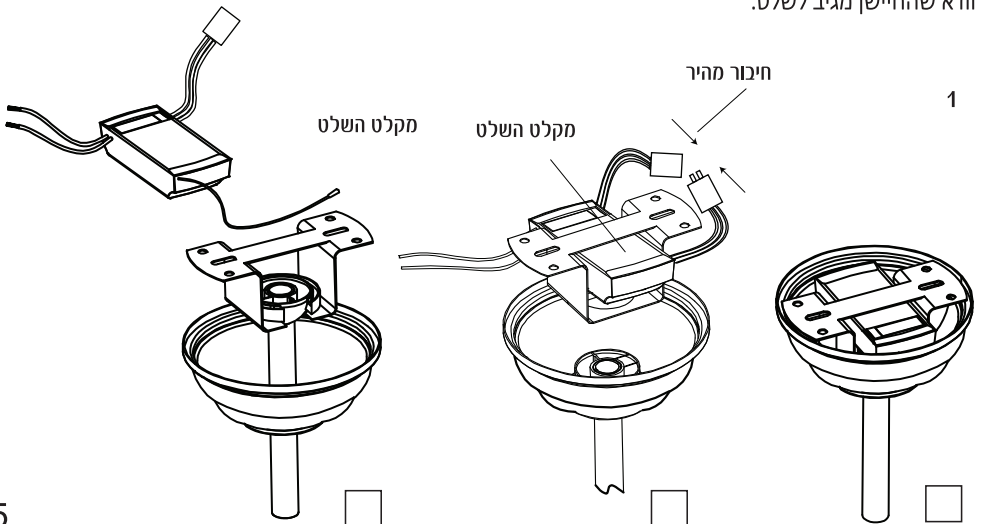

1 דיאגרמת חיווט של המקלט לשלט

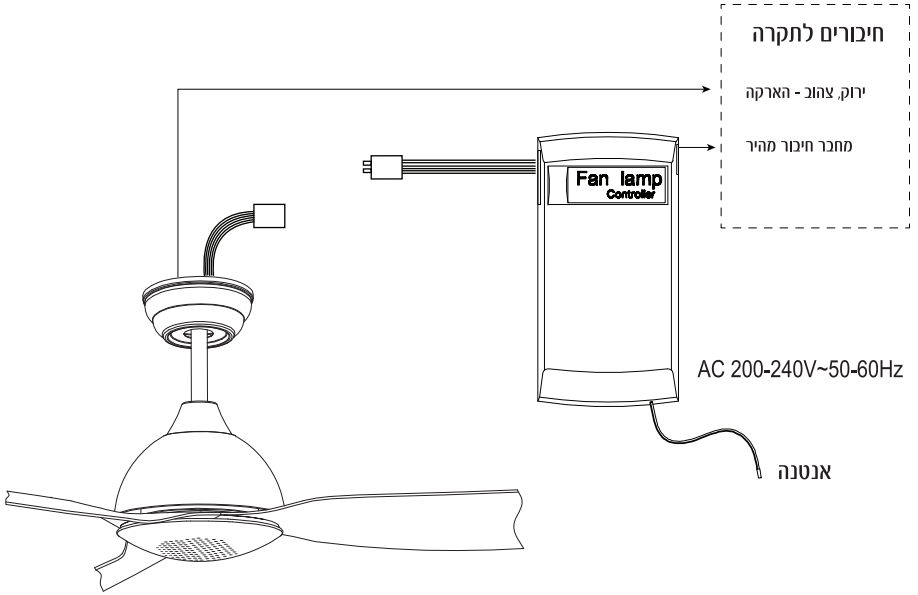

9. חיבור ביסוי עליון:

הרם את הכיסוי העליון צמוד לתקרה, התאם בין הברגים שהשארת בצדי התושבת התקנה לתעלות הברגים שעל הדופן של הכיסוי העליון. סובב את הכיסוי עד שהברגים נכנסים לתעלות הבורג וחזק את הברגים היטב. איור 18, 20.

הברג את 2 הברגים ששחררת מהתושבת בסעיף 2 חזרה לתוך חורי ההברגה שלהם דרך החורים בכיסוי העליון. איור 20.

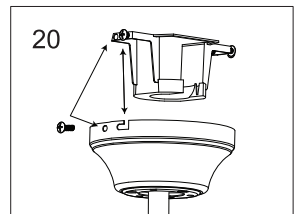
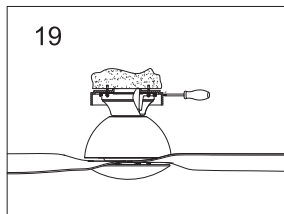
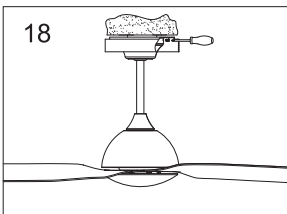

במהלך ההברגות הרם מעט את השרחול אטום המים.

הוראות שימוש לשלט אלחוטי

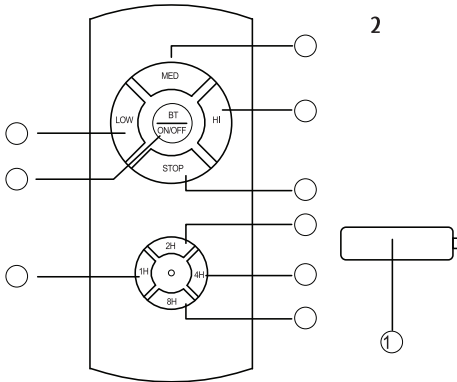

1. מהירות בינונית
2. מהירות נמוכה
3. מהירות גבוהה
4. כיבוי המאוורר
5. הדלקה וכיבוי רמקול Bluetooth
6. טיימר שעה אחת
7. טיימר שעתיים
8. טיימר 4 שע'
9. טיימר 8 שע'
10. סוללות: 2X1.5V

* שינוי גוון האור אור חם / אור קר / אור יום
יבוצע באמצעות לחיצה על כפתור 5.

לפני פנייה לשרות יש לבדוק את הסעיפים מטה:

1. במידה והמאוורר לא עובד: בדוק אם החשמל הראשי פועל.
2. מאוורר רועד חזק בזמן ההפעלה: דרוש מן המתקין לאזן את המאוורר.
 - א. הצלב כנפיים ובדוק אם מחזיקי הכנפיים אינם מכופפים
 - ב. אזן בעזרת מאזני הכנפיים המצורפים, ראה איור 22.
 3. המאוורר משמיע רשרוש או זמזום:
 - א. בדוק כי כל הברגים מחוזקים
 - ב. אפשר למאוורר תקופת הסתגלות של 24 שעות. במהלך תקופה זו כל רעשי הלוואי אמורים לחלוף.

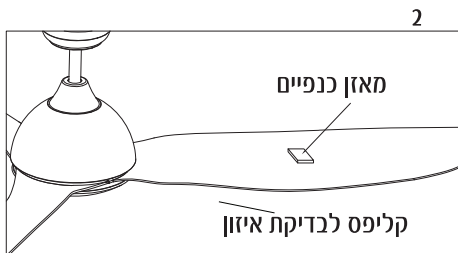

התחברות לרמקול Bluetooth

יש להיכנס להגדרות במכשיר הטלפון ולאחר את התקן ה- Bluetooth של המאוורר (Speaker Light). בעת התחברות להתקן ישמע צפצוף מהרמקול המאשר את הצלחת ההתחברות. ניתן להדליק ולכבות את הרמקול באמצעות השלט והנייד.

SAYNET

NORTHER
cooling solutions

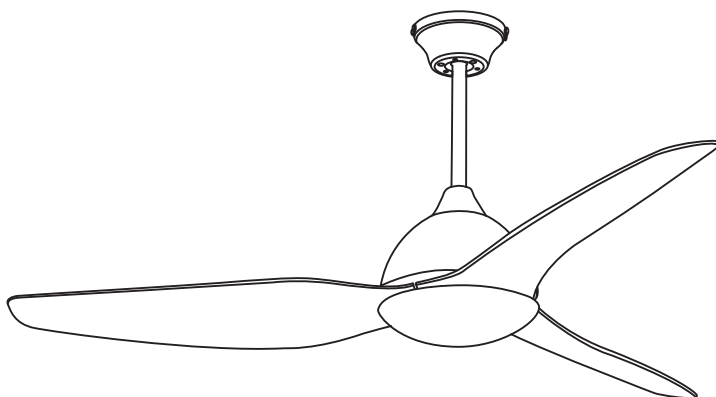

חפשו אותנו בפייסבוק
Saynet Leket LTD

פארק שח"ק-שקד, ד.ג. מנשה, ת.ד. 240 מיקוד: 37862 טל. 04-6350680, פקס. 04-6350670

ט.ל.ח. ,www.saynet.co.il