

# מצנן אוויר דיגיטלי

# SPACE

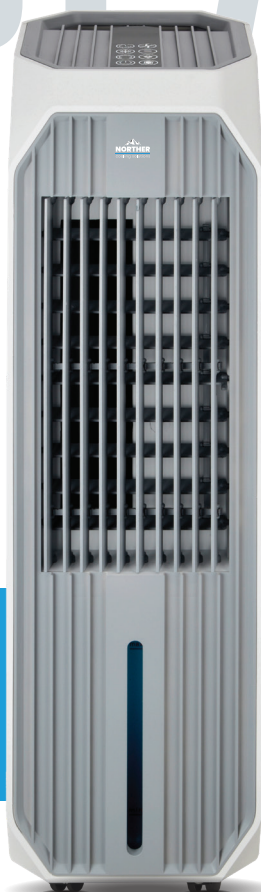

הוראות  
הפעלה

NT-SPACE-80W-10L-RC-BK | NT-SPACE-80W-10L-RC-WH

  
**NORTHER**  
cooling solutions

## הוראות בטיחות:

אנא קראו מדריך הוראות זה בקפידה טרם השימוש במוצר ושמרו אותו במקום בטוח לעיון בעתיד. במידה ואתם מעבירים את המוצר לאדם אחר אנא העבירו אותו ביחד עם מדריך הוראות זה.

## מידע כללי

אנא קראו את כל מדריך ההוראות טרם השימוש במוצר ושמרו אותו אצלכם לעיון בעתיד. אנו שומרים לעצמנו את הזכות לתקן שגיאות או איורים וכל שינוי הכרחי אחר שנעשה בנתונים הטכניים.

## השימוש הייעודי של המוצר:

מוצר זה נועד לשימוש בתור מצנן אוויר. השתמשו בו למטרות ביתיות ובדרך המצוינת במדריך הוראות זה.

## אזהרת בטיחות כללית:

1. אין לקרב את פתח הכניסה של האוויר יותר מדי לקיר, לוילון וכדומה, מכיוון שהדבר עלול לחסום את זרימת האוויר ולפגוע ביעילות הקירור.
2. לפני השימוש הראשון, יש לוודא שהמתח החשמלי בבית תואם למתח הרשום על גבי לוחית השם של המכשיר.
3. לפני השימוש, יש לבדוק שהכבל החשמלי והשקע אינם שבורים או פגומים. אין לסובב או לעקם את התקע החשמלי כדי למנוע מגע לקוי.
4. אם כבל החשמל פגום, יש להחליפו על ידי היצרן, סוכן השירות שלו או אדם מוסמך דומה כדי למנוע סכנה.
5. אין לכסות את היציאה של השקע החשמלי ויש להרחיק את המצנן מהשקע. יש לבחור שקע המסוגל לעמוד בזרם של מעל 10 אמפר ולא להשתמש באותו שקע עם מכשירים אחרים.
6. כאשר המצנן פועל, אסור בתכלית האיסור להכניס ידיים או חפצים זרים לתוך הרשת (יש לשים לב במיוחד לילדים).
7. מכשיר זה יכול לשמש ילדים מגיל 8 ומעלה ואנשים עם יכולות פיזיות, חושיות או מנטליות מופחתות או חוסר ניסיון וידע אם הם קיבלו השגחה או הדרכה לגבי שימוש במכשיר בצורה בטוחה ומבינים את הסכנות הכרוכות בכך. ילדים לא יהיו משחקים עם המכשיר. ניקוי ותחזוקת משתמש לא יבוצעו על ידי ילדים ללא השגחה.
8. יש לכבות את המכשיר לפני ניתוק התקע מהשקע. אין למשוך בכבל החשמל, אלא יש לאחוז בתקע עצמו כדי למנוע קצר חשמלי, שריפה או התחשמלות.
9. אין לנתק את התקע החשמלי בידיים רטובות כדי למנוע את הסיכון להתחשמלות.
10. יש לנתק את התקע מהשקע כאשר המכשיר אינו בשימוש.
11. אין להציב את מצנן האוויר במקום משופע או לא יציב.
12. אין להפעיל את המצנן בחוץ או בסביבת אמבטיה (מקלחת או בריכה).
13. בכל עת, רמת המים במיכל המים חייבת להיות נמוכה מסימן ה-"Max". כאשר המצנן פועל במצב קירור (או לחות), רמת המים במיכל המים חייבת להיות גבוהה מסימן ה-"Min".

14. לאחר מילוי מיכל המים במים נקיים, אין להטות או להזיז את המצנן בצורה גסה.
15. אין להניח חפצים כלשהם על המצנן.
16. אין לכסות את פתחי הכניסה והיציאה של האוויר במצנן.

## פונקציות:

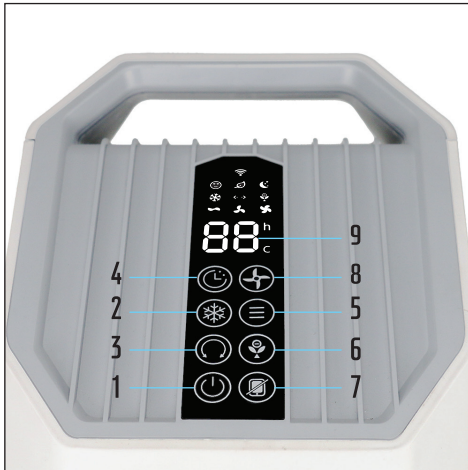

### 1. כפתור הפעלה/כיבוי (1)

- לאחר חיבור כבל החשמל, ישמע צפצוף.
- לחיצה על כפתור זה תפעיל את המצנן במהירות נמוכה ☺
- בנוסף האייקון ☺ "מצב רוח רגיל" יידלק והמצנן יציג על הצג את הטמפרטורה הסביבתית (9).

### 2. כפתור מהירות (8)

- לחיצה על כפתור זה לאחר הדלקת המצנן, תפעיל את המצנן במהירות בינונית 🌀
- לחיצה נוספת על כפתור זה תפעיל את המצנן במהירות גבוהה 🌀

- לחיצה חוזרת על כפתור המהירות תאפשר מעבר בין מצבי המהירות: נמוכה-בינונית-גבוהה.

### 3. כפתור קירור (2)

- לחיצה על כפתור זה תפעיל את פונקציית הקירור, אם הוספתם קופסת קרח. הסמל המציין אוויר קר יידלק.

- **שימו לב:** פעולת אידי המים אינה נראית לעין. המים מתאדים ממיכל המים בעת הפעלת פונקציית הקירור. פעולת אידי המים מגבירה את רמת הלחות באוויר החדר.

- **אזהרה: כאשר מפלס המים במיכל המים מתחת לקו המינימום או שאין מים כלל, אין להדליק את פונקציית הקירור. פעולה זו תזיק למצנן ותבטל את האחריות עליו.**

### 4. כפתור צידוד (3)

- לחיצה על כפתור זה תפעיל את צידוד הלהבים מצד לצד. הסמל המציין צידוד יידלק.

### 5. כפתור טיימר (4)

- לחיצה על כפתור זה תאפשר לכם להגדיר את משך הזמן שבו המצנן יפעל, בטווח של 1-24 שעות. הסמל המציין את הטיימר יידלק. כל לחיצה מוסיפה שעה.

### 6. כפתור מצב (5)

- לחיצה על כפתור זה תאפשר לכם לבחור את מצב הרוח הרצוי מבין האפשרויות הבאות:

רגיל ☺ \ טבעי 🌀 \ ושניה 🌙 .

### 7. כפתור יונים שליליים (טיהור אוויר) (6)

- לחיצה על כפתור תפעיל את פונקציית היונים השליליים (טיהור אוויר). תפקוד יונים שליליים יכול לשחרר מספר רב של יוני חמצן שליליים לאוויר, יוני חמצן שליליים יכולים להיות משולבים עם אבק,

אבקה, עובש, עשן וחומרים מזיקים אחרים באוויר, כך שהוא שוקע ומסונן החוצה, כדי לטהר את איכות האוויר.

- לחיצה נוספת תכבה את הפונקציה.

8. כפתור כיבוי מסך (7)

- לחיצה על כפתור זה תאורת המסך, אך המצנן ימשיך לפעול כרגיל. לחיצה נוספת תחזיר את התצוגה לפעילות רגילה.

## אזהרה!

במהלך תהליך הקירור של מאורר המים העליון, אסור להרים את הידית כדי להזיז את המוצר. פעולה זו עלולה לגרום למים להיכנס לרכיבים חשמליים, להרוס את המוצר או ליצור סיטואציות מסוכנות.

הנה כמה טיפים נוספים להבטחת בטיחות השימוש במאורר האוויר:

- מניחים את המאורר על משטח יציב וישר.
- מוודאים שהכבל החשמלי מחובר היטב לשקע חשמלי תקין.
- ממלאים את מיכל המים במים נקיים עד רמת המילוי המקסימלית.
- אין מוסיפים חומרים נוספים למים, אלא אם כן מצוין במפורש בהוראות ההפעלה.
- מנקים את המאורר באופן קבוע בהתאם להוראות היצרן.
- מנתקים את המאורר מהחשמל לפני ניקוי, מילוי מים או ריקון המיכל.
- אין מכסה את פתחי הכניסה והיציאה של האוויר.
- מרחיקים את המאורר ממקורות מים כגון אמבטיות או בריכות.
- מפקחים על ילדים קטנים כאשר המאורר פועל.

## מילוי מים במצנן אוויר SPACE :

### שחרור המיכל

1. לחץ על האבזם הנמצא על מיכל המים בגב המצנן.
2. שלוף את מיכל המים מהחלק התחתון של הגב.

### מילוי מים

יש שתי אפשרויות למילוי מים:

1. משוך החוצה כשני שליש מהמיכל והזרק כמות מתאימה של מים לתוך החלק החיצוני.
2. פרק את משאבת המים הנמצאת במיכל, הוצא את המיכל כולו והוסף מים מחוץ למצנן. לאחר מכן, הרכיב מחדש את המיכל והמשאבה.

הקפד לשים לב לתצוגת מפלס המים בעת מילוי המים: מפלס המים במיכל חייב להיות נמוך מהסימון "Max" ובמצב קירור והתזה גבוה מהסימון "Min"

### החזרת המיכל

הכנס את מיכל המים חזרה למקומו במצנן עד שתשמע נקישה המאשרת שהוא ננעל כראוי.

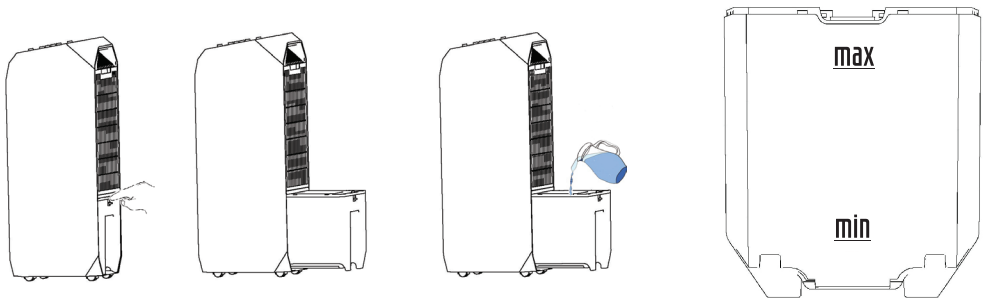

## הקפאה:

כדי לקבל רוח קרירה יותר, ניתן להוסיף קופסאות קרח קפואות או קוביות קרח למיכל המים.

1. הכנס את קופסאות הקרח למקפיא והקפא אותן היטב.
2. הוספת קופסאות קרח למיכל המים: שחרר את מיכל המים מהמצנן לפי ההוראות שניתנו קודם. הנח את קופסאות הקרח הקפואות בתוך מיכל המים.
3. הפעלת המצנן: החזר את מיכל המים למקומו וודא שהוא נעול היטב. הפעל את מצנן האוויר במצב קירור.

## יתרונות השימוש בקופסאות קרח:

1. קופסאות הקרח שומרות על קור המים ומורידות את הטמפרטורה במיכל המים, מה שמוביל לרוח קרירה יותר המפוחת מהמצנן.
2. קופסאות הקרח נמסות לאט, כך שהשפעת הקירור נמשכת לאורך זמן.
3. הן דרך בטוחה ונוחה להשיג רוח קרירה יותר ללא שימוש בחומרים כימיים או חשמל נוסף.
4. טיפ: עבור קירור מקסימלי, השתמשו בשתי קופסאות קרח ובדקו מדי פעם את רמת המים והקרח במיכל כדי להוסיף לפי הצורך.

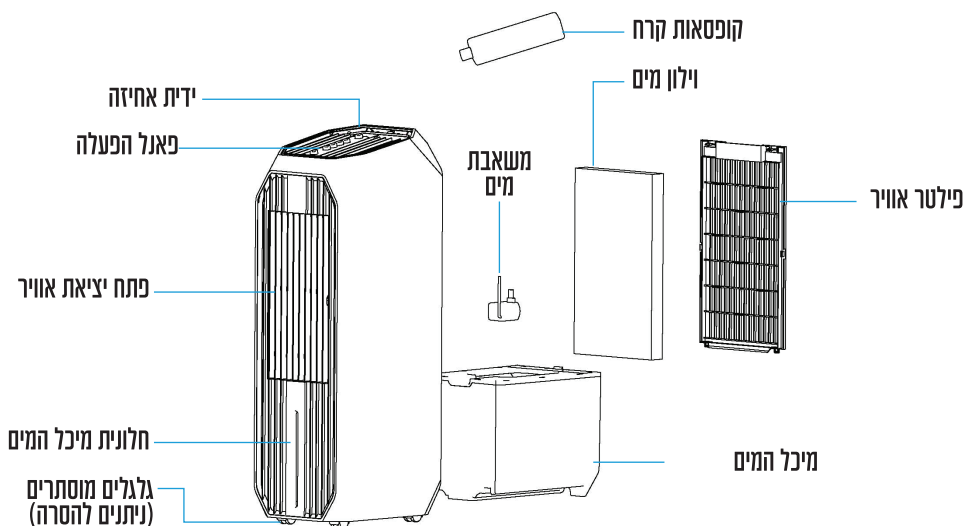

5

## אזהרה:

- הקפידו להשתמש בקופסאות קרח המיועדות למגע עם מזון ולא בחפצים קפואים אחרים, למניעת זיהום המים.
- אל תמלאו את מיכל המים יתר על המידה בקופסאות קרח, שימו לב לרמת המים המומלצת כדי למנוע גלישה והפרעה לפעולת המצנן.

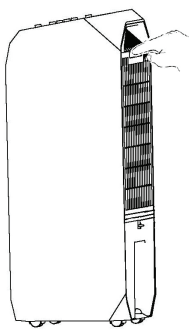

.1

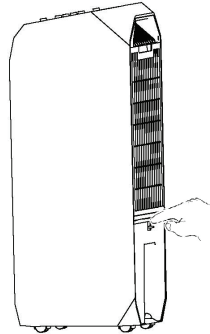

.2

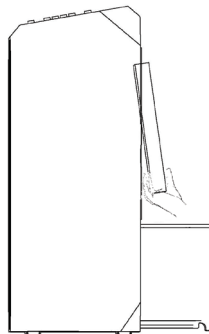

.3

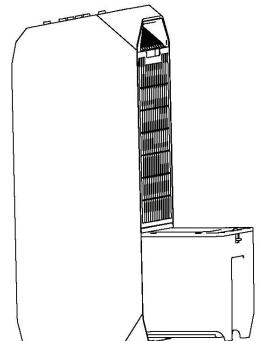

.4

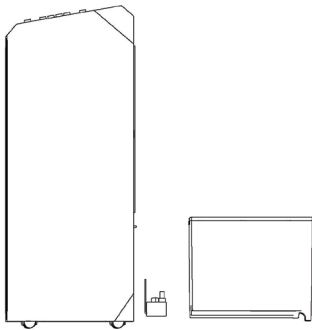

.5

### הוצאת המסנן האחורי:

איור 1: אחזק בחלק העליון של המסנן האחורי ושלוף אותו החוצה כדי להסיר אותו. פעולה זו מאפשרת גישה למיכל המים.

### שליפת מיכל המים חלקית:

איור 2: לחץ על האבזם של מיכל המים שנמצא מאחור המצנן. שלוף את מיכל המים החוצה עד לשליש מאורכו.

### הוצאת וילון המים:

איור 3: מצא את החלק התחתון של וילון המים בתוך מיכל המים. שחרר את וילון המים מהאבזם שלו ושלוף אותו החוצה.

### ניתוק משאבת המים (רק אם יש צורך להוציא את המיכל לגמרי):

איור 4: אם ברצונך להוציא את מיכל המים כולו כדי להוסיף מים או לנקות אותו בנפרד, עליך קודם לנתק את משאבת המים שמחוברת אליו. הסר את האבזם שקובע את המשאבה למיכל.

### הוצאת מיכל המים לגמרי:

איור 5: לאחר ניתוק המשאבה, ניתן להוציא את מיכל המים כולו מהמצנן. זה מאפשר מילוי מים או ניקוי יסודי של המיכל בנוחות.

### טיפים חשובים:

- לפני הוצאת כל חלק מהמצנן, ודא שהוא מנותק מהחשמל.

- הימנע מלהפעיל כוח מופרז על החלקים כדי לא לפגוע בהם.
- אם אתה מרגיש התנגדות, בדוק אם יש אבזם או חלק אחר שחוסם את ההוצאה.
- התייחס לחלקים בעדינות כדי לשמור עליהם במצב טוב.
- לאחר הוצאת המיכל, נצל את ההזדמנות לנקות אותו היטב מבפנים ומבחוץ.
- ודא שווילון המים והמסנן האחורי יבשים לחלוטין לפני החזרתם למקומם.

### **להלן הוראות ניקוי המצנן, בתוספת דגשים חשובים:**

#### **ניקוי מסנן האוויר:**

נתק את המצנן מהחשמל.  
הסר את המסנן האוויר מהמקום המיועד לו על ידי משיכת הידית שלו.  
נקה את המסנן עם חומר ניקוי עדין ומברשת רכה.  
שטוף את המסנן במים נקיים ויבשו היטב.  
החזר את המסנן למקומו.

#### **ניקוי וילון המים:**

נתק את המצנן מהחשמל.  
הסר את המסנן האוויר.  
הוצא את וילון המים מתוך המצנן.  
נקה את וילון המים עם חומר ניקוי ומברשת רכה.  
שטוף את וילון המים במים נקיים ויבשו היטב.  
החזר את וילון המים למקומו בצורה חלקה, כדי למנוע נזילות.

#### **ניקוי מיכל המים:**

נתק את המצנן מהחשמל.  
הוצא את מיכל המים מהמצנן.  
נגב את האבנית והלכלוך שהצטברו במיכל בעזרת מטלית לחה וחומר ניקוי עדין.  
שטוף את המיכל במים נקיים ויבשו היטב.  
החזר את המיכל למקומו.

#### **ניקוי גוף המצנן:**

נגב את גוף המצנן בעזרת חומר ניקוי עדין ומטלית רכה.

#### **אזהרות חשובות:**

לפני כל פעולת ניקוי, ודא שהמצנן מנותק מהחשמל.



אין להרטיב את לוח הבקרה או כל חלק חשמלי אחר במים.  
השתמש רק בחומר ניקוי עדין כדי לא לפגוע בחלקי המצנן.  
ייבש היטב את כל החלקים לפני החזרתם למקומם.  
נקה את המצנן באופן קבוע כדי לשמור על תפקודו התקין ולהבטיח אוויר נקי ובריא.

### טיפים נוספים:

ניתן להשתמש בחומץ לבן מדולל במים כדי לנקות את מיכל המים ולהסיר אבנית.  
כדי להסיר לכלוך קשה מהמסנן, ניתן להשרות אותו בתמיסת מים וחומר ניקוי למשך מספר דקות לפני השטיפה.  
מומלץ לנקות את המצנן לפחות פעם בשבועיים, או בתדירות גבוהה יותר אם הוא נמצא בשימוש תכוף או בסביבה מאובקת.

### אחריות סביבתית

משמעות סמל הפח על גלגלים עם האיקס:



אין להשליך מכשירי חשמל כמו פסולת עירונית לא ממוינת. השתמשו במתקני איסוף נפרדים.





## תודת שקייתם עוד אחד ממוצרי האיכות של חברת סאינט!

### תעודת אחריות סאינט

שם המוצר: \_\_\_\_\_, תיאור המוצר: \_\_\_\_\_,

שם הדגם: \_\_\_\_\_, שנת ייצור: \_\_\_\_\_, מועד רכישת המוצר: \_\_\_\_\_.

### תחנת שירות

קראוזמו ג'דעון ובניו שטמפפר 45 פתח תקווה, 03-047845  
רוג גלעד יזמות- רחוב אגריפס 19 ירושלים, 02-6247262  
חשמל ברקוביץ בית אשל 30 באר שבע, 08-6274426  
בורג המפרץ חלוצי התעשייה 3 חיפה, 04-8817000

אנו סאינט לקת בע"מ (להלן: "היבואן"), ח.פ. 513324160 מפארק שח"ק- שקד, ד.ג. מנשה, ת.ד. 37862, מיקוד: 240, טל: 04-6350680, פקס: 04-6350670, אחראים באות כלפי רוכש מוצר וכל גנבר בדיו שלו (להלן: "הצרכן") לתקנת המוצר, מבחינת לקייתם כלשהם בעבודה ו/או בחומרים, בתנאי שעשעוה במוצר שימוש נכון וסביר ובכפוף לתנאים הבאים:

1. אחריות למוצר לתקופה בת 12 חודשים (להלן: "תקופת האחריות") שתחילתה במועד רכישת המוצר או עם סיום התקנת המוצר בבית הצרכן או הדרכת הצרכן בפעולת המוצר (ככל שההתקנה/ הדרכת נדרשים ע"י היבואן כתנאי להפעלת המוצר), לפי המאוחר ובלבד שעד למועד התקנת המוצר לא עשה הצרכן שימוש במוצר והמוצר נשמר בתנאים ראויים העונים על דרישת היבואן. אחריות מכפרט בתעודה זו תחול אף על התקנת המוצר, אם המוצר הותקן על ידי/או מטעם היבואן ע"פ דרישת היבואן כתנאי להפעלת המוצר".
2. האחריות בהתאם לתעודת אחריות זו תהפך רק למוצרים שיובאו לישראל ע"י היבואן ושוקחו על ידו.
3. היבואן מתחייב לתקן כל לקולקו שהתגלה במוצר במהלך תקופת האחריות וזאת ללא תמורה. כמו כן, מתחייב היבואן להחליף, במידה שיידרש, את המוצר או כל חלק ממנו. ללא תמורה. ככל על צורך תיקון יידרש החלפת חלקים, מתחייב היבואן לספק חלקים מקוריים וחדשים. לא תוקן המוצר כאמור לעיל - היבואן יספק לצרכן מוצר חדש זהה או מסוג ואיכות דומים ושיוו ערך או ישיב לצרכן את התמורה ששילם בעד המוצר, לפי בחירת היבואן. תיקון כאמור יבוצע בתוך 7 ימים מהיום שבו נמסר המוצר לתחנת השירות ו/או לתחנת ממנה נרכש
4. לאחר תיקון המוצר מתחייב היבואן להצמיא לצרכן פירוט אודות מהות התיקון ואודות החלקים שהוחלפו (ככל שהוחלפו חלקים).
5. הוכיח היבואן על מקור הקולקו בנקד כמזו, יחא היבואן פטור מחיובו על פי סעיף זה ויכל לסרב לתקן את המוצר ו/או לדרוש תשלום בעד התיקון.
6. היבואן יספק, על פי דרישת הצרכן, חלקי חילוף לשם תיקון המוצר, עד תום תקופת האחריות המוצר. במקרים שעלוטם מעל 300 ₪ יספק היבואן, על פי דרישת הצרכן, חלקי חילוף לשם תיקון המוצר עד תום שנה לאחר תום תקופת האחריות שנקבעה למוצר.
7. תעודת זו אחריות ותנאיה תקפים למוצר ולכל מוצר שהובא במקומו ואין בהחלפת מוצר ו/או חלק ממנו משום הארכת תקופת האחריות המקורית שכאמור החלה במועד מסירת המוצר הצרכן. כמו כן, אין האחריות חלה על אביזרים נלווים למוצר שלא נמכרו לצרכן על ידי היבואן.
8. חיובי היבואן מתחילים עם מסירת הטובין בפועל לצרכן.
9. על הוראות תעודת אחריות זו יחולו באופן בלעדי חוקי מדינת ישראל והם יחולו בשטחי מדינת ישראל (למעט הרשות הפלסטינית).
10. תיקון לקולקו במוצר בתקופת האחריות יחזיר את המוצר למצב שבו היה אלמלא הקולקו, לרבות החלפת חלקים בחלקים מקוריים וחדשים. ככל שהתיקון לא אפשרי בתנאי סעיף זה, יספק היבואן לצרכן מוצר חדש, זהה או מסוג ואיכות דומה וששווה ערך, או ישיב לו את התמורה ששילם בעד המוצר- וזאת לשיקול דעת הבלעדי של היבואן.
11. יבואן יתקן מוצר מתום שבעו ימים מהיום שבו נקרא לעשות כן או מתום עשרה ימים מהיום שבו נמסר המוצר לתחנת השירות, לפי העניין. נמסר המוצר לקודת מכירה - במקרה בו אין תחנת שירות בקרבת מקום (במרחק שאינו עולה על 15 ק"מ), ימלא היבואן את חובתו לתקן את המוצר לא יאוחר מתום שבועיים מהיום שבו נמסר המוצר. המוצרים יבואו לתחנת השירות לשם תיקונם. לא יתן להוביל באופן סביר את המוצר לתחנת השירות, מפאת גודלו, משקלו או נפחו או נמחת היותו מחובר דרך קבע. יתקם היבואן במעטן שלהצרכן ואם נדרשה מעבדה לשם ביצוע התיקון, יעביד היצין את המוצר למעבדה ויחזיר למעטן של הצרכן, בלא תמורה.
12. על אף האמור לעיל, רשאי היבואן לדרוש תמורה בעד תיקון שביצע במוצר לפי דרישת הצרכן, או בעד הובלתו או החלפתו, לפי העניין, אם הוכיח, לפני ביצוע התיקון, שהקולקו בו נובע כתוצאה מאת הסיבות שלהלן:  
(א) כוח עליון שהתרחש במועד מאוחר ממועד מסירת המוצר לצרכן  
(ב) אדון או רשעות של הצרכן, לרבות שימוש במוצר בעודו להוראות השימוש ובלבד שהוראות השימוש סבירות בנסיבות העניין, והכל בכפוף להוראות כל דין;  
יבואן, בנסיבות שאנן נובעות מהפרת  
(ג) תיקון שעשעוה במוצר בידי מי שלא הרשה לכך מטעם היבואן, בנסיבות שאנן נובעות מהפרת חיובי היבואן לפי כתב אחריות זה.
13. על הוראות תעודת אחריות זו יחולו באופן בלעדי חוקי מדינת ישראל והם יחולו בשטחי מדינת ישראל (למעט הרשות הפלסטינית)